

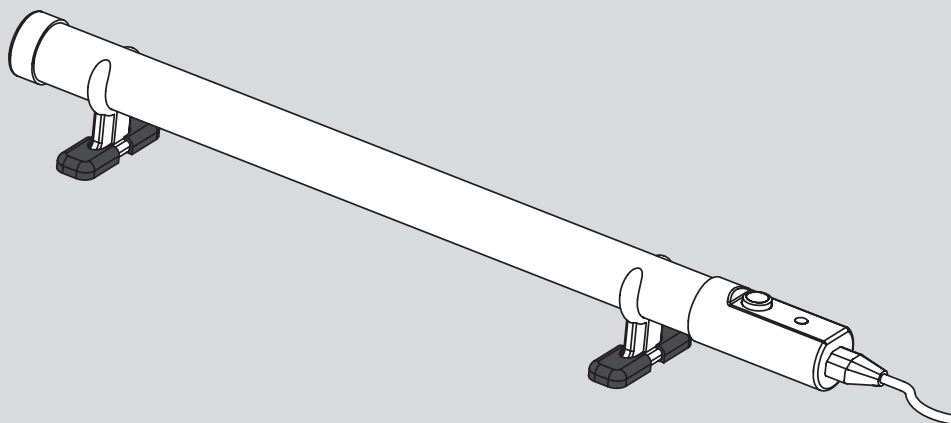

# SLIMLINE HEATER

WITH BUILT-IN THERMOSTAT



Assembly & Fitting Instructions

**hylite**









# Assembly & Fitting Instructions

## IMPORTANT SAFETY INSTRUCTIONS

PLEASE READ THESE INSTRUCTIONS CAREFULLY BEFORE ATTEMPTING TO INSTALL AND OPERATE THIS HEATER.

**IMPORTANT:**  
**THIS HEATER MUST ONLY BE USED HORIZONTALLY USING THE MOUNTING BRACKETS SUPPLIED**

## IMPORTANT SAFETY ADVICE

-  WHILST MEETING THE REQUIREMENTS OF BS:EN90335-2-30, THE SURFACE OF THIS TUBULAR HEATER CAN STILL GET HOT. IT IS THEREFORE RECOMMENDED THAT THE AGED, INFIRM, CHILDREN AND ANIMALS ARE NOT LEFT UNSUPERVISED IN THE VICINITY OF THE HEATER UNLESS A SUITABLE GUARD IS FITTED.
-  DUE TO THE HIGH SURFACE TEMPERATURES, IT IS ESSENTIAL THAT COMBUSTIBLE OR FLAMMABLE OBJECTS SUCH AS FABRICS OR CLOTHING DO NOT COME INTO CONTACT WITH THE HEATER.
-  IF A TUBULAR HEATER IS TO BE INSTALLED IN A PLACE USED BY THE PUBLIC A WARNING NOTE SHOULD BE PLACED ADJACENT TO THE HEATER ADVISING THAT THE SURFACE IS HOT.
-  ENSURE THE POWER CORD IS PUSHED FULLY INTO THE POWER SOCKET IN THE HEATER WHEN IN OPERATION. IF THE CORD IS DAMAGED DISCONTINUE USING THE PRODUCT AND CONTACT THE MANUFACTURER FOR FURTHER INSTRUCTIONS.
-  ALWAYS SWITCH THE HEATER OFF AT THE MAINS WHEN NOT IN USE AND ENSURE THE POWER CORD IS NOT IN CONTACT WITH THE SURFACE OF THE HEATER.
-  THE HEATER MUST ALWAYS BE POSITIONED HORIZONTALLY USING THE MOUNTING BRACKETS SUPPLIED AND ALLOWING FREE MOVEMENT OF AIR AROUND THE HEATER. DO NOT COVER THE HEATER AS THIS MAY CAUSE OVERHEATING.
-  THE HEATER IS WATER RESISTANT (IP44 RATED) AND IS SUITABLE FOR USE IN LOFTS, GARAGES, UTILITY ROOMS, AIRING CUPBOARDS, SHEDS, DISPLAY WINDOWS ETC. HOWEVER IT IS NOT WATERPROOF AND SHOULD NOT BE USED IN ENVIRONMENTS WHERE CONTINUOUS OR EXCESSIVE WATER-SPRAYING MAY OCCUR.
-  DO NOT USE THE HEATER IN BATHROOMS, SHOWERS OR SWIMMING POOLS.
-  WHEN USING THE HEATER IN AN AREA WHERE IT MAY COME INTO CONTACT WITH WATER, AND TO ENSURE IT'S IP44 RATING IS MAINTAINED - ALWAYS ENSURE THAT THE POWER CABLE HAS THE BLACK FOAM GASKET IN PLACE ON THE CONNECTOR END BEFORE PLUGGING IT INTO THE SLIMLINE HEATER [FIG.1]

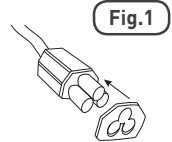

Fig.1

## 1. INSTALLING THE SLIMLINE ECOHEATER

**IMPORTANT:** The heater should only be operated in the horizontal plane, using the mounting brackets provided.

- Dimensions of the heaters are shown in [Fig.2].

Wattage	A
28	300mm
55	500mm
90	750mm
120	1000mm
190	1500mm

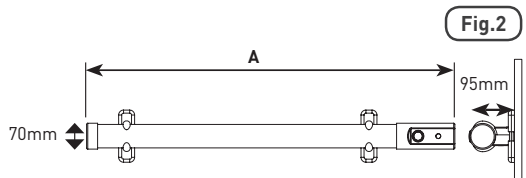

Fig.2

- Before installing the heater it is recommended that the power cable is attached by pushing it fully into the heaters power cable socket [Fig.3].

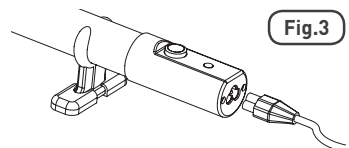

Fig.3

### IF FITTING TO A WALL

- Follow minimum clearances below and above the heater as shown in [Fig.4].
- Once a suitable location has been found, screw the two bottom halves of the bracket to the wall [Fig.5].
- Place the Eco Heater on the brackets and then fasten top part of the brackets over tube to secure.

DO NOT SWITCH ON THE HEATER UNTIL IT IS SECURED.

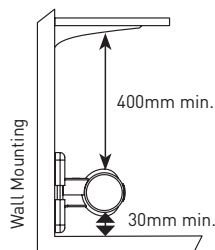

Fig.4

### FIXING TO A FLOOR OR OPERATING THE HEATER FREESTANDING

- Follow the minimum clearances around the heater as shown in [Fig.6].
- If operating as a freestanding heater, fix brackets along the length of the heater to adequately support the unit and ensure it is stable.
- Attach rubber boots to the feet of the bracket [Fig.7] to increase stability.

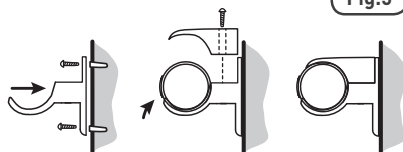

Fig.5

### INSTALLING MORE THAN ONE HEATER

- Minimum clearances as shown in [Fig.8] must be observed when the heater is in use.

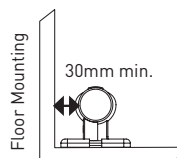

Fig.6

## 2. OPERATION

- Ensure the power cable is pushed fully into the heaters power socket before switching power on.
- Turn the thermostat knob in a clockwise direction until it reaches the maximum setting [Fig.9].
- When the room has reached the desired temperature, turn the thermostat knob in an anti-clockwise direction just until the appliance switches off (amber yellow light goes out) and not beyond.
- The temperature will then be regulated by the thermostat.
- The heater is fitted with a safety device which will switch off the heater in case of accidental overheating (please see safety notes).
- To reset, disconnect the heater from the power source for a few minutes to allow the unit to cool down.
- Make sure that any causes of overheating, such as obstructions, are removed and plug the appliance in again.
- DO NOT DIRECTLY EXPOSE TO WATER

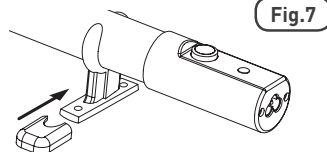

Fig.7

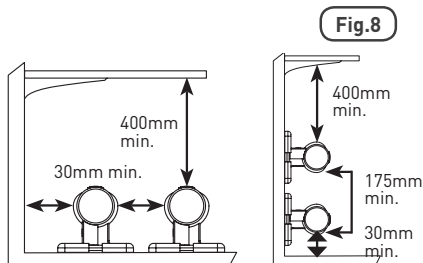

Fig.8

**IMPORTANT:**  
 When the heater is switched on for the first time, wisps of smoke may drift from the ends of the heater. This is a perfectly normal part of the operating procedure and should cease after the heater has been operating for approximately 5 minutes.

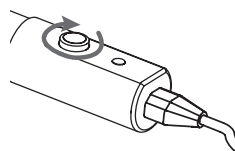

Fig.9

# Manuel d'utilisation

## CONSIGNES DE SÉCURITÉ IMPORTANTES

VEUILLEZ LIRE CES CONSIGNES DE SÉCURITÉ ATTENTIVEMENT AVANT D'INSTALLER OU D'UTILISER CET APPAREIL DE CHAUFFAGE

**IMPORTANT: L'APPAREIL DE CHAUFFAGE DOIT TOUJOURS ÊTRE POSITIONNÉ À L'HORIZONTALE À L'AIDE DES SUPPORTS DE FIXATION FOURNIS**

## INFORMATIONS DE SÉCURITÉ IMPORTANTES

- ⚠ LA SURFACE DE CET APPAREIL DE CHAUFFAGE TUBULAIRE RÉPOND AUX EXIGENCES DE LA NORME BS:EN90335-2-30, MAIS ELLE PEUT NÉANMOINS DEVENIR TRÈS CHAUDE. IL EST DONC RECOMMANDÉ DE NE PAS LAISSER DES PERSONNES ÂGÉES OU INVALIDES, DES ENFANTS OU DES ANIMAUX DE COMPAGNIE SANS SURVEILLANCE À PROXIMITÉ DE L'APPAREIL DE CHAUFFAGE, À MOINS QU'IL SOIT MUNI D'UNE PROTECTION ADAPTÉE.
- ⚠ EN RAISON DES TEMPÉRATURES DE SURFACE ÉLEVÉES, IL EST ESSENTIEL DE S'ASSURER QU'AUCUN OBJET COMBUSTIBLE OU INFLAMMABLE, TEL QUE DES VÊTEMENTS OU TISSUS, N'ENTRE EN CONTACT AVEC L'APPAREIL DE CHAUFFAGE.
- ⚠ SI UN APPAREIL DE CHAUFFAGE TUBULAIRE DOIT ÊTRE INSTALLÉ DANS UN ENDROIT FRÉQUENTÉ PAR LE PUBLIC, UN PANNEAU D'AVERTISSEMENT DOIT ÊTRE PLACÉ À CÔTÉ DE L'APPAREIL POUR SIGNALER QUE LA SURFACE EST TRÈS CHAUDE.
- ⚠ VÉRIFIER QUE LE CÂBLE D'ALIMENTATION ÉLECTRIQUE EST BIEN POUSSÉ DANS LA PRISE DE L'APPAREIL DE CHAUFFAGE LORS DU FONCTIONNEMENT. SI LE CÂBLE EST ENDOMMAGÉ, ARRÊTER D'UTILISER L'APPAREIL DE CHAUFFAGE ET CONTACTER LE FABRICANT POUR CONNAÎTRE LA MARCHÉ À SUIVRE.
- ⚠ TOUJOURS DÉBRANCHER L'APPAREIL DE CHAUFFAGE DU SECTEUR LORSQU'IL N'EST PAS UTILISÉ ET VÉRIFIER QUE LE CÂBLE D'ALIMENTATION N'EST PAS EN CONTACT AVEC LA SURFACE DE L'APPAREIL DE CHAUFFAGE.
- ⚠ L'APPAREIL DE CHAUFFAGE DOIT TOUJOURS ÊTRE POSITIONNÉ À L'HORIZONTALE À L'AIDE DES SUPPORTS DE FIXATION FOURNIS, ET DE SORTE À PERMETTRE À L'AIR DE CIRCULER LIBREMENT AUTOUR DE L'APPAREIL. NE PAS COUVRIR L'APPAREIL DE CHAUFFAGE CAR CELA POURRAIT PROVOQUER UNE SURCHAUFFE.
- ⚠ L'APPAREIL DE CHAUFFAGE EST RÉSISTANT À L'EAU (CLASSÉ IP44) ET IL PEUT ÊTRE UTILISÉ DANS LES GRENIERS, GARAGES, BUANDERIES, PLACARDS DE CHAUDIÈRES, ABRIS DE JARDINS, VITRINES, ETC. CEPENDANT, IL N'EST PAS ENTIÈREMENT ÉTANCHE ET NE DOIT DONC PAS ÊTRE UTILISÉ DANS LES ENVIRONNEMENTS OÙ UNE PULVÉRISATION D'EAU CONTINUE OU IMPORTANTE PEUT SURVENIR.
- ⚠ NE PAS UTILISER CET APPAREIL DE CHAUFFAGE DANS LES SALLES DE BAIN, DOUCHES ET PISCINES.
- ⚠ LORS DE L'UTILISATION DE L'APPAREIL DE CHAUFFAGE DANS UN ENDROIT OÙ IL POURRAIT ENTRER EN CONTACT AVEC DE L'EAU, ET POUR RESPECTER SON CLASSEMENT IP44, TOUJOURS VÉRIFIER QUE LA PRISE DU CÂBLE D'ALIMENTATION ÉLECTRIQUE EST MUNIE DE LA GARNITURE EN MOUSSE NOIRE AVANT DE LE BRANCHER DANS L'APPAREIL DE CHAUFFAGE COMPACT [FIG. 1].

Fig.1

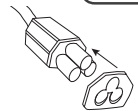

## 1. INSTALLATION DE L'APPAREIL DE CHAUFFAGE ÉCONOMIQUE COMPACT

**IMPORTANT** : L'appareil de chauffage ne doit être utilisé qu'à l'horizontale, à l'aide des supports de fixation fournis.

- Dimensions de l'appareil : voir [Fig. 2]

Puissance en W	A
28	300mm
55	500mm
90	750mm
120	1000mm
190	1500mm

Fig.2

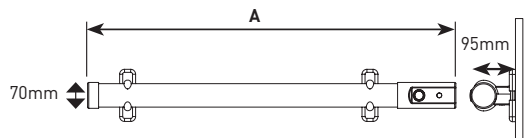
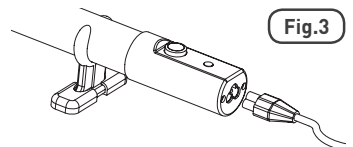

Fig.3



- Avant d'installer l'appareil de chauffage, il est conseillé de connecter le câble d'alimentation électrique en le poussant à fond dans la prise d'alimentation électrique de l'appareil de chauffage [Fig. 3].

## FIXATION MURALE

- Respecter les écarts minimaux requis en dessous et au-dessus de l'appareil de chauffage comme sur la [Fig. 4].
- Une fois qu'un emplacement adapté a été choisi, visser les deux moitiés inférieures des supports au mur [Fig. 5].
- Placer l'appareil de chauffage économique sur les supports de fixation puis fixer la partie supérieure des supports au tube.

NE PAS ALLUMER L'APPAREIL DE CHAUFFAGE AVANT QU'IL SOIT BIEN FIXÉ.

## FIXATION AU SOL OU UTILISATION AUTONOME

- Respecter les écarts minimaux requis comme sur la [Fig. 6]. Si on souhaite utiliser l'appareil de chauffage de manière autonome, installer les supports de fixation sur la longueur de l'appareil de chauffage pour qu'ils puissent le supporter de manière stable.
- Fixer les protections en caoutchouc sur les pieds du support [Fig. 7] pour une meilleure stabilité.

## EN CAS D'UNE INSTALLATION DE PLUSIEURS APPAREILS DE CHAUFFAGE

- L'écart minimal requis illustré à la [Fig. 8] doit être respecté lors de l'utilisation de l'appareil de chauffage.

## 2. FONCTIONNEMENT

- Vérifier que le câble d'alimentation électrique est poussé bien à fond dans la prise de l'appareil de chauffage avant d'allumer ce dernier.
- Tourner le bouton du thermostat dans le sens des aiguilles d'une montre jusqu'à atteindre le maximum [Fig. 9].
- Lorsque la pièce a atteint la température maximale souhaitée, tourner le bouton du thermostat dans le sens inverse des aiguilles d'une montre jusqu'à ce que l'appareil s'éteigne (le néon s'éteint) mais pas plus loin.
- La température sera alors régulée par le thermostat.
- L'appareil de chauffage est muni d'un dispositif de sécurité qui éteint l'appareil en cas de surchauffe accidentelle (voir les remarques de sécurité).
- Pour réinitialiser l'appareil de chauffage, le débrancher de l'alimentation et patienter quelques minutes pour le laisser refroidir, vérifier que la cause de la surchauffe (par exemple encombrement) a été résolue, et rebrancher l'appareil.
- ÉVITER TOUT CONTACT DIRECT AVEC L'EAU

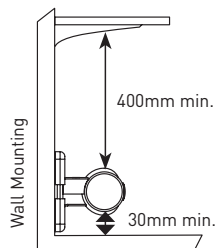

Fig.4

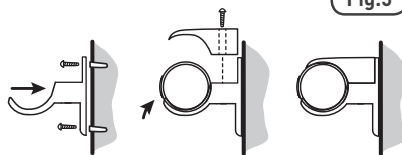

Fig.5

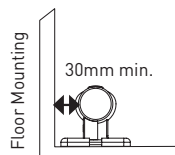

Fig.6

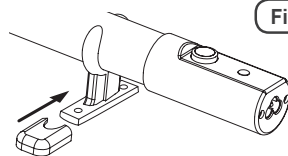

Fig.7

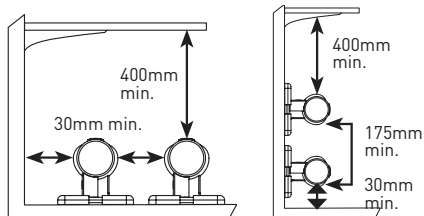

Fig.8

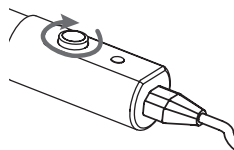

Fig.9

### IMPORTANT :

Lorsque l'appareil de chauffage est allumé pour la première fois, il se peut que de minces volutes de fumée s'échappent de l'appareil. Ceci est parfaitement normal durant la première utilisation, et devrait cesser après 5 minutes environ de fonctionnement.

# Bedienungsanleitung

## WICHTIGE SICHERHEITSANWEISUNGEN

BITTE LESEN SIE VOR DER INSTALLATION UND DEM BETRIEB DIESES HEIZGERÄTES DIESE ANLEITUNG.

**WICHTIG: DAS HEIZGERÄT MUSS MIT HILFE DER BEILIEGENDEN HALTERUNGEN STETS HORIZONTAL PLATZIERT WERDEN**

## WICHTIGER SICHERHEITSHINWEIS

- ⚠ TROTZ DER EINHALTUNG DER ANFORDERUNGEN VON BS:EN90335-2-30 KANN DIE OBERFLÄCHE DIESES RÖHRENHEIZGERÄTES HEISS WERDEN. ES WIRD DAHER EMPFOHLEN, DASS SICH ALTE ODER GEBRECHLICHE MENSCHEN, KINDER UND TIERE NICHT UNBEAUFICHTIGT IN DER NÄHE DES HEIZGERÄTES AUFHALTEN SOLLTEN, ES SEI DENN, ES IST EIN GEEIGNETER SCHUTZ ANGEBRACHT.
- ⚠ AUFGRUND DER HOHEN OBERFLÄCHENTEMPERATUREN IST ES ENTSCHEIDEND, DASS BRENNBARE ODER ENTZÜNDLICHE OBJEKTE WIE STOFFE ODER BEKLEIDUNG NICHT MIT DEM HEIZGERÄT IN BERÜHRUNG KOMMEN.
- ⚠ WENN EIN RÖHRENHEIZGERÄT AN EINEM ÖFFENTLICHEN ORT INSTALLIERT WERDEN SOLL, MUSS NEBEN DEM HEIZGERÄT EIN WARHNHINWEIS ANGEBRACHT WERDEN, DER AUF DIE HEISSE OBERFLÄCHE HINWEIST.
- ⚠ STELLEN SIE SICHER, DASS DAS NETZKABEL BEIM BETRIEB DES HEIZGERÄTES RICHTIG IN DER STECKDOSE STECKT. WENN DAS KABEL BESCHÄDIGT IST, STELLEN SIE DEN BETRIEB DES PRODUKTS EIN UND WENDEN SICH FÜR WEITERE ANWEISUNGEN AN DEN HERSTELLER.
- ⚠ SCHALTEN SIE DAS HEIZGERÄT STETS AM NETZ AB, WENN ES NICHT IN BETRIEB IST UND ACHTEN DARAUF, DASS DAS NETZKABEL NICHT DIE OBERFLÄCHE DES GERÄTES BERÜHRT.
- ⚠ DAS HEIZGERÄT MUSS MIT HILFE DER BEILIEGENDEN HALTERUNGEN STETS HORIZONTAL PLATZIERT WERDEN UND RUND UM DAS GERÄT MUSS EIN FREIER LUFTSTROM GEGEBEN SEIN. DECKEN SIE DAS HEIZGERÄT NICHT ZU, DA DIES ZUM ÜBERHITZEN FÜHREN KÖNNTE.
- ⚠ DAS HEIZGERÄT IST WASSERABSTOSSEND (ERFÜLLT IP44) UND EIGNET SICH FÜR DEN EINSATZ AUF DACHBÖDEN, IN GARAGEN, HAUSWIRTSCHAFTSRÄUMEN, TROCKENSCHRÄNKEN, SCHUPPEN, SCHAUFENSTERN USW. ES IST ABER NICHT WASSERDICHT UND DARF NICHT IN UMGEBUNGEN VERWENDET WERDEN, WO STÄNDIGES ODER ÜBERMÄSSIGES WASSERSPRÜHEN AUFTRETEN KANN.
- ⚠ VERWENDEN SIE DAS HEIZGERÄT NICHT IN BADEZIMMERN, DUSCHEN ODER SCHWIMMBECKEN.
- ⚠ STELLEN SIE BEIM EINSATZ DES HEIZGERÄTES IN EINEM BEREICH, IN DEM ES MIT WASSER IN BERÜHRUNG KOMMEN KÖNNTE, UND ZUR FORTLAUFENDEN EINHALTUNG DER IP44-BEWERTUNG SICHER, DASS DAS NETZKABEL AUF DEM STECKERENDE MIT DER SCHWARZEN SCHAUMDICHTUNG VERSEHEN IST, BEVOR ES IN DAS SUPERFLACHE HEIZGERÄT GESTECKT WIRD [ABB. 1].

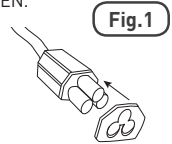

## 1. INSTALLATION DES SUPERSCHLANKENHEIZGERÄTES.

**WICHTIG:** Das Heizgerät darf nur unter Verwendung der beiliegenden Halterungen in der horizontalen Ebene betrieben werden.

- Die Abmessungen des Heizgerätes werden in [Abb. 2] dargestellt.

Leistung	A
28	300mm
55	500mm
90	750mm
120	1000mm
190	1500mm

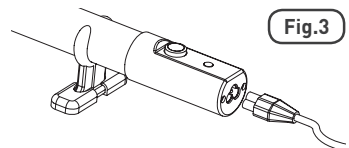
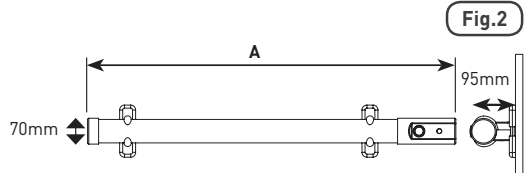

- Es wird empfohlen, das Netzkabel vor der Installation des Heizgerätes vollständig in die Netzstrombuchse des Gerätes zu stecken [Abb. 3].

**BEI WANDMONTAGE**

- Halten Sie die Mindestabstände unter und über dem Heizgerät entsprechend [Abb. 4] ein.
  - Sobald ein geeigneter Ort gefunden ist, schrauben Sie die beiden unteren Hälften der Halterung an die Wand [Abb. 5].
  - Stellen Sie das Öko-Heizgerät auf die Halterungen und befestigen dann das obere Teil der Halterungen über der Röhre, damit es hält.
- SCHALTEN SIE DAS HEIZGERÄT NICHT VOR DER SICHEREN MONTAGE EIN.

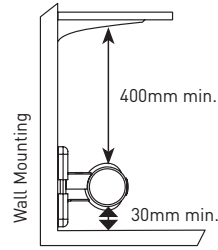

Fig.4

**MONTAGE AM BODEN ODER FREISTEHENDER BETRIEB DES HEIZGERÄTES.**

- Halten Sie die Mindestabstände entsprechend [Abb. 6] ein. Wenn das Heizgerät freistehend betrieben wird, befestigen Sie Halterung entlang der Längsseite des Gerätes, um es angemessen abzustützen und einen stabilen Stand zu gewährleisten.
- Befestigen Sie Gummifüße an den Füßen der Halterung [Abb. 7], um die Stabilität zu erhöhen.

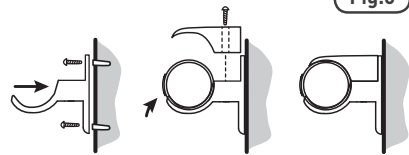

Fig.5

**INSTALLATION VON MEHR ALS EINEM HEIZGERÄT**

- Beim Betrieb muss der in [Abb. 8] gezeigte Mindestabstand eingehalten werden.

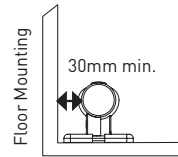

Fig.6

**2. BETRIEB**

- Achten Sie darauf, dass das Netzkabel vor dem Einschalten vollständig in der Netzbuchse des Heizgerätes steckt.
- Drehen Sie den Thermostatknopf im Uhrzeigersinn, bis die höchste Stellung erreicht ist [Abb. 9].
- Wenn der Raum die maximal gewünschte Temperatur erreicht hat, drehen Sie den Thermostatknopf entgegen dem Uhrzeigersinn nur bis zu dem Punkt, bis sich das Gerät ausschaltet (die Neonlampe geht aus) und nicht weiter.
- Die Temperatur wird dann vom Thermostat geregelt.
- Das Heizgerät ist mit einer Sicherheitseinrichtung versehen, die das Heizgerät im Fall des versehentlichen Überhitzens abschaltet (siehe Sicherheitshinweise).
- Zum Zurücksetzen trennen Sie das Heizgerät für ein paar Minuten von der Stromzufuhr, damit das Gerät abkühlen kann, und stellen sicher, dass etwaige Ursachen für die Überhitzung, wie Hindernisse, entfernt werden, bevor Sie den Netzstecker wieder einstecken.
- NICHT DIREKT WASSER AUSSETZEN.

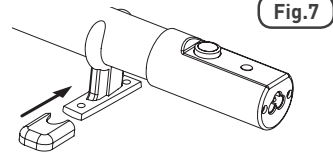

Fig.7

BITTE BEACHTEN: Wenn das Heizgerät erstmalig in Betrieb genommen wird, können kleine Rauchföhnchen aus dem Gerät entweichen. Das ist beim erstmaligen Betrieb vollkommen normal und sollte nach einem Betrieb von etwa 5 Minuten aufhören.

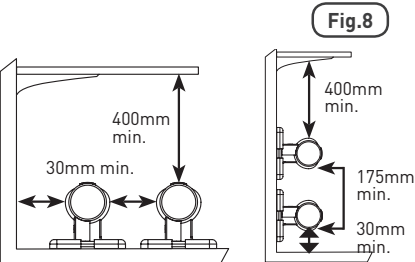

Fig.8

**WICHTIG:**  
 Wenn das Heizgerät erstmalig in Betrieb genommen wird, können kleine Rauchföhnchen aus dem Gerät entweichen. Das ist beim erstmaligen Betrieb vollkommen normal und sollte nach einem Betrieb von etwa 5 Minuten aufhören

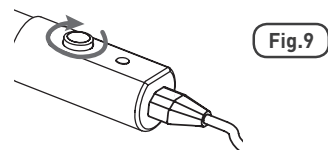

Fig.9

# Gebruiksaanwijzing

## BELANGRIJKE VEILIGHEIDSINSTRUCTIES

LEES DEZE GEBRUIKSAANWIJZINGEN AANDACHTIG DOOR VOORDAT U DEZE KACHEL INSTALLEERT EN IN GEBRUIK NEEMT.

**BELANGRIJK: DE KACHEL MOET ALTIJD HORIZONTAAL MET GEBRUIK VAN DE MEEGELEVERDE MONTAGE-BEUGELS WORDEN GEPLAATST**

## BELANGRIJK VEILIGHEIDSADVIES

- ⚠️ HOEWEL DEZE BUISKACHEL AAN DE VOORSCHRIFTEN VAN BS-EN90335-2-30 VOLDOET, KAN DE BUITENKANT ERVAN TOCH ERG HEET WORDEN. DERHALVE WORDT AANBEVOLEN OM BEJAARDEN, ZIEKEN, KINDEREN EN DIEREN NIET ZONDER TOEZICHT IN DE BUURT VAN DE KACHEL TE LATEN TENZIJ EEN GESCHIKT VEILIGHEIDSSCHERM IS AANGEBRACHT.
- ⚠️ VANWEGE DE HOGE TEMPERATUUR VAN DE BUITENKANT, IS HET ESSENTIEEL DAT BRANDBARE OF ONTVLAMBARE VOORWERPEN ZOALS STOFFEN OF KLEDING NIET IN CONTACT MET DE KACHEL KOMEN.
- ⚠️ ALS EEN BUISKACHEL IN EEN RUIMTE MOET WORDEN GEÏNSTALLEERD DAT DOOR HET PUBLIEK WORDT GEBRUIKT, DIENT EEN MEDEDELING NAAST DE KACHEL TE WORDEN GEPLAATST MET DE WAARSCHUWING DAT DE BUITENKANT HEET IS.
- ⚠️ ZORG ERVOOR DAT HET ELEKTRICITEITSSNOER ALTIJD VOLLEDIG IN HET CONTACT OP DE KACHEL IS GESTOKEN ALS HET TOESTEL IN WERKING IS. ALS HET SNOER BESCHADIGD IS, MAG DE KACHEL NIET LANGER WORDEN GEBRUIKT EN DIENT CONTACT MET DE FABRIKANT TE WORDEN OPGENOMEN VOOR NADERE INSTRUCTIES.
- ⚠️ SCHAKEL DE KACHEL ALTIJD BIJ DE NETAANSLUITING UIT ALS HIJ NIET WORDT GEBRUIKT EN ZORG ERVOOR DAT HET ELEKTRICITEITSSNOER NIET IN CONTACT MET DE BUITENKANT VAN DE KACHEL KOMT.
- ⚠️ DE KACHEL MOET ALTIJD HORIZONTAAL MET GEBRUIK VAN DE MEEGELEVERDE MONTAGEBEUGELS WORDEN GEPLAATST EN ER DIENT VOOR GEZORGD TE WORDEN DAT LUCHT VRIJ ROND DE KACHEL KAN BEWEGEN. DE KACHEL MAG NIET WORDEN BEDEKT AANGEZIEN DIT OVERVERHITTING VAN DE KACHEL TOT GEVOLG KAN HEBBEN.
- ⚠️ DE KACHEL IS WATERBESTENDIG (IP44 CLASSIFICATIE) EN GESCHIKT VOOR GEBRUIK OP ZOLDERS, IN GARAGES, BIJKEUKENS, DROOGKASTEN, SCHUREN, ETALAGES ENZ. DE KACHEL IS ECHTER NIET WATERPROEF EN MAG NIET GEBRUIKT WORDEN IN OMGEVINGEN WAARIN DOORLOPEND OF OVERMATIG WATER GESPROEID WORDT.
- ⚠️ GEBRUIK DE KACHEL NIET IN BADKAMERS, DOUCHES OF ZWEMBADEN.
- ⚠️ ALS DE KACHEL IN EEN RUIMTE WORDT GEBRUIKT WAAR HIJ IN CONTACT MET WATER KOMT, EN OM ERVOOR TE ZORGEN DAT DE IP44 CLASSIFICATIE BEHOUDEN BLIJFT, DIENT ER ALTIJD VOOR GEZORGD TE WORDEN DAT HET ELEKTRICITEITSSNOER IS VOORZIEN VAN DE ZWARTE FOAMPACKING AAN DE CONTACTZIJDE VOORDAT DE SLIMLINE KACHEL OP HET ELEKTRICITEITSNET WORDT AANGESLOTEN [FIG. 1]

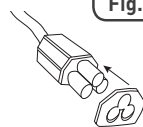

Fig.1

## 1. INSTALLATIE VAN DE SLIMLINE KACHEL

**BELANGRIJK:** De kachel mag alleen in horizontale positie, en met toepassing van de meegeleverde montagebeugels, worden gebruikt.

- Afmetingen van de kachels worden in [Fig. 2] getoond.

Wattverbruik	A
28	300mm
55	500mm
90	750mm
120	1000mm
190	1500mm

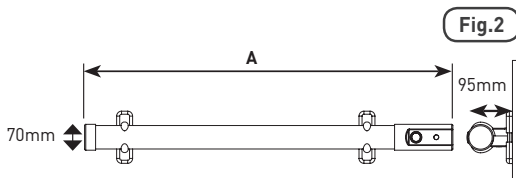

Fig.2

- Voorafgaand aan de installatie van de kachel wordt aanbevolen dat het elektriciteits snoer wordt aangesloten door deze volledig in het daarvoor bestemde contact op de kachel te steken [Fig. 3].

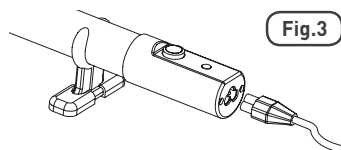

Fig.3



## BIJ MONTAGE OP EEN MUUR

- Zorg voor de minimale vrije ruimte onder en boven de kachel zoals in [Fig. 4] is getoond.
- Schroef de twee onderste delen van de beugels op een geschikte plaats aan de muur [Fig.5].
- Plaats de Eco-kachel op de beugels en maak vervolgens het bovenste deel van de beugels over de buis vast om hem te bevestigen.

SCHAKEL DE KACHEL NIET AAN VOORDAT HIJ STEVIG VAST ZIT.

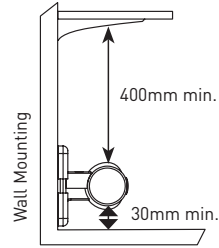

Fig.4

## MONTAGE OP DE VLOER OF GEBRUIK ALS VRIJSTAANDE KACHEL

- Zorg voor de minimale vrije ruimte zoals getoond in [Fig. 6]. Als de kachel als vrijstaand toestel wordt gebruikt, dienen beugels over de lengte van de kachel te worden aangebracht om de kachel goed te ondersteunen en ervoor te zorgen dat hij stevig staat.
- Verbind rubberen moffen met poten van de beugel [Fig. 7] om de stabiliteit te vergroten.

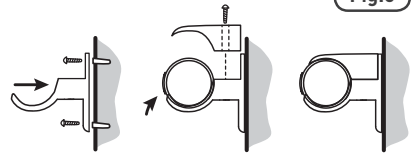

Fig.5

## BIJ INSTALLATIE VAN MEER DAN ÉÉN KACHEL

- Dient tijdens het gebruik van de kachel de minimale vrije ruimte zoals in [Fig. 8] getoond te worden toegepast.

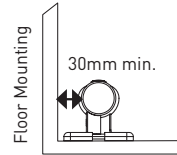

Fig.6

## 2. BEDIENING

- Zorg ervoor dat het elektriciteits snoer volledig in het contact op de kachel is gestoken voordat de elektriciteit wordt aangeschakeld.
- Draai de thermostaatknop met de klok mee tot de hoogste instelling is bereikt [Fig. 9].
- Als de kamer de gewenste maximale temperatuur heeft bereikt, dient de thermostaatknop tegen de klok in te worden gedraaid, tot aan het punt dat de kachel uitschakelt (neonlicht gaat uit) en niet verder.
- De temperatuur wordt vervolgens door de thermostaat geregeld.
- De kachel heeft een veiligheidsvoorziening waarmee de kachel wordt uitschakeld als onbedoelde oververhitting plaatsvindt (raadpleeg de veiligheidsopmerkingen).
- De kachel kan opnieuw worden ingesteld door het toestel een paar minuten van de voedingsbron los te koppelen zodat het afkoelt, ervoor te zorgen dat eventuele oorzaken van oververhitting, zoals obstructies zijn verwijderd, en het opnieuw met de voedingsbron te verbinden.
- STEL DE KACHEL NIET DIRECT AAN WATER BLOOT

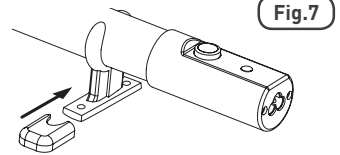

Fig.7

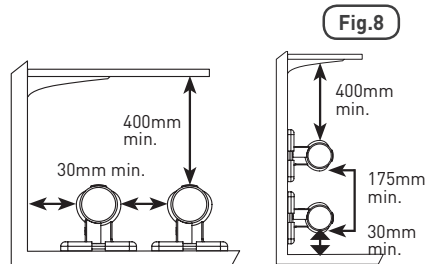

Fig.8

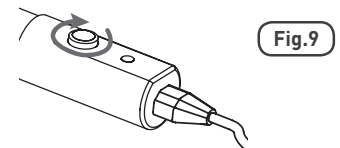

Fig.9

### BELANGRIJK:

Als de kachel voor de eerste keer wordt aangeschakeld kunnen kleine pluimpjes rook van de kachel afkomen. Dit is normaal bij het eerste gebruik en stopt nadat de kachel ongeveer 5 minuten in bedrijf is.

# Istruzioni operative

## IMPORTANTI ISTRUZIONI RIGUARDANTI LA SICUREZZA

PREGHIAMO DI LEGGERE ATTENTAMENTE QUESTE ISTRUZIONI PRIMA DI CERCARE DI INSTALLARE ED AZIONARE QUESTA STUFETTA.

**IMPORTANTE: LA STUFETTA DEV'ESSERE TENUTA SEMPRE IN POSIZIONE ORIZZONTALE USANDO LE STAFFE DI MONTAGGIO IN DOTAZIONE**

## IMPORTANTI CONSIGLI RIGUARDANTI LA SICUREZZA

- ⚠ ANCHE SE CONFORME AI REQUISITI DELLO STANDARD BS-EN90335-2-30, LA SUPERFICIE DI QUESTA STUFETTA A TUBI PUÒ COMUNQUE DIVENTARE BOLLENTE. SI CONSIGLIA QUINDI DI NON LASCIARE ANZIANI, BAMBINI, INVALIDI E ANIMALI SENZA SUPERVISIONE IN PROSSIMITÀ DELLA STUFETTA SENZA MONTARE UN RIPARO ADEGUATO.
- ⚠ A CAUSA DELLE ALTE TEMPERATURE DELLE SUPERFICI, È VITALE CHE OGGETTI COMBUSTIBILI O INFIAMMABILI QUALI TESSUTI O VESTIARIO NON VENGANO A CONTATTO CON LA STUFETTA.
- ⚠ SE SI DEVE INSTALLARE UNA STUFETTA A TUBI IN UN LUOGO PUBBLICO, SI DEVE APPLICARE UN AVVERTIMENTO VICINO ALLA STUFETTA CHE LA SUPERFICIE È BOLLENTE.
- ⚠ CONTROLLARE CHE IL CAVO DI POTENZA SIA INSERITO A FONDO NELLA PRESA DURANTE IL FUNZIONAMENTO. NON USARE IL PRODOTTO SE IL CAVO È DANNEGGIATO E CONTATTARE IL FABBRICANTE PER ULTERIORI ISTRUZIONI.
- ⚠ STACCARE SEMPRE LA STUFETTA DALL'ALIMENTAZIONE QUANDO NON IN USO E CONTROLLARE CHE IL CAVO DI POTENZA NON SIA A CONTATTO CON LA SUPERFICIE DELLA STUFETTA.
- ⚠ LA STUFETTA DEV'ESSERE TENUTA SEMPRE IN POSIZIONE ORIZZONTALE USANDO LE STAFFE DI MONTAGGIO IN DOTAZIONE E DEV'ESSERCI MOVIMENTO D'ARIA ATTORNO AD ESSA. NON COPRIRE LA STUFETTA DATO CHE CIÒ PUÒ ESSERE CAUSA DI SURRISCALDAMENTO.
- ⚠ LA STUFETTA È RESISTENTE ALL'ACQUA (A NORMA IP44) E IDONEA ALL'USO IN SOLAI, GARAGE, RIPOSTIGLI, ASCIUGABIANCHERIA, RIMESSE, VETRINE, ECC. NON È TUTTAVIA IMPERMEABILE E NON SI DEVE USARE IN AMBIENTI DOVE PUÒ ESSERE ESPOSTA A SPRUZZI ECCESSIVI O CONTINUI.
- ⚠ NON USARE LA STUFETTA IN SALE DA BAGNO, DOCCE O PISCINE.
- ⚠ QUANDO SI USA LA STUFETTA IN UN'AREA IN CUI PUÒ VENIRE A CONTATTO CON L'ACQUA E ONDE GARANTIRE LA CONFORMITÀ CON LA PROTEZIONE IP44, CONTROLLARE SEMPRE CHE LA GUARNIZIONE IN GOMMA NERA DEL CAVO SIA IN POSIZIONE SUL CONNETTORE FINALE PRIMA DI INSERIRE QUEST'ULTIMO NELLA STUFETTA ULTRASOTTILE [FIG. 1]

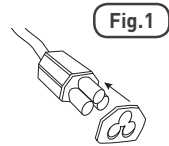

## 1. INSTALLAZIONE DELLA STUFETTA ULTRASOTTILE

**IMPORTANTE:** La stufetta dev'essere usata solo in posizione orizzontale, usando le staffe di montaggio in dotazione.

- Le dimensioni delle stufette compaiono nella [Fig. 2].

Wattaggio	A
28	300mm
55	500mm
90	750mm
120	1000mm
190	1500mm

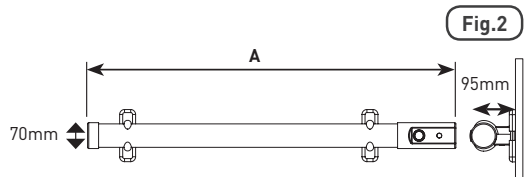

- Prima di installare la stufetta si raccomanda di attaccare il cavo spingendolo a fondo nella presa cavo predisposta per tale scopo nella stufetta stessa. [Fig. 3].

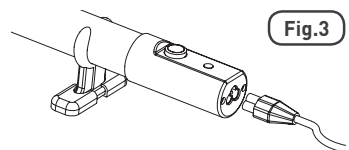

## SE MONTATA A MURO

- Osservare le distanze minime sotto e sopra la stufetta come indicato in [Fig. 4].
- Una volta trovata una posizione idonea, avvitare al muro le due metà inferiori della staffa [Fig. 5]
- Posizionare L'eco-stufetta sulle staffe e fissare la parte superiore delle staffe sul tubo.

NON ACCENDERE LA STUFETTA FINO A FISSAGGIO AVVENUTO

## FISSAGGIO A PAVIMENTO O FUNZIONAMENTO INDIPENDENTE

- Seguire le distanze minime riportate in [Fig.6] If per il funzionamento indipendente, fissare le staffe lungo la lunghezza per sostenere adeguatamente la stufetta e garantirne la stabilità.
- Per aumentarne la stabilità applicare alla staffa dei piedini in gomma [Fig. 7].

## SE SI INSTALLA PIÙ DI UNA STUFETTA

- Durante l'uso si devono osservare le distanze minime riportate in [Fig. 8].

## 2. FUNZIONAMENTO

- Prima di accendere la stufetta accertarsi che il cavo di potenza sia inserito a fondo nella presa della stufetta stessa.
- Ruotare il termostato in senso orario fino a raggiungere la regolazione massima [Fig. 9]
- Quando la temperatura nella stanza raggiunge il livello desiderato, ruotare il termostato in senso antiorario fino allo spegnimento dell'unità (si spegne la luce) e non oltre.
- La temperatura sarà quindi regolata dal termostato.
- La stufetta è dotata di dispositivo di sicurezza che spegne l'unità in caso di surriscaldamento accidentale (vedere le note di sicurezza).
- Per resettare la stufetta, scolgarla per alcuni minuti dall'alimentazione e lasciarla raffreddare, controllare che le eventuali cause del surriscaldamento, quali ostruzioni, vengano rimosse e ricollegare l'unità.
- NON ESPORRE DIRETTAMENTE ALL'ACQUA

### IMPORTANTE:

Quando si accende la stufetta per la prima volta, si può notare un filo di fumo. Ciò è perfettamente normale per la prima accensione e dovrebbe terminare dopo circa 5 minuti.

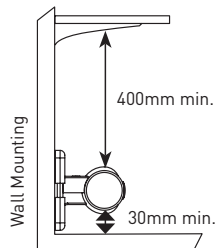

Fig.4

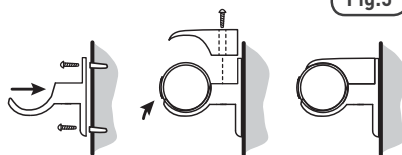

Fig.5

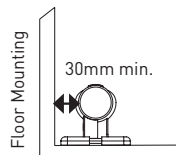

Fig.6

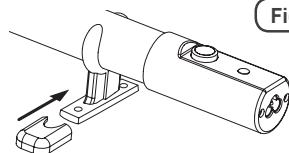

Fig.7

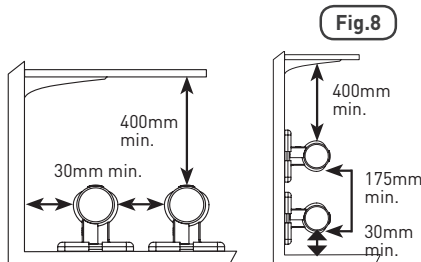

Fig.8

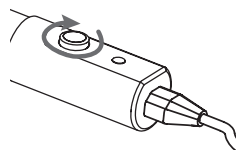

Fig.9

# Instrucciones de operación

## IMPORTANTES INSTRUCCIONES DE SEGURIDAD

ROGAMOS QUE SE LEAN ESTAS INSTRUCCIONES DETENIDAMENTE ANTES DE TRATAR DE INSTALAR Y OPERAR ESTE CALENTADOR

**IMPORTANTE: EL CALENTADOR SIEMPRE DEBE ESTAR COLOCADO HORIZONTALMENTE, USANDO LOS SOPORTES DE MONTAJE INCLUIDOS**

### IMPORTANTE CONSEJO DE SEGURIDAD

- ⚠ AUNQUE CUMPLE CON LAS NORMATIVAS DE BS:EN90335-2-30, LA SUPERFICIE DE ESTE CALENTADOR TUBULAR SE PUEDE CALENTAR MUCHO. POR LO TANTO RECOMENDAMOS QUE NO SE DEJE A NINGUNA PERSONA ANCIANA, ENFERMA, NIÑOS NI ANIMALES SIN SUPERVISIÓN CERCA DEL CALENTADOR A MENOS QUE SE INSTALE UNA PROTECCIÓN ADECUADA.
- ⚠ DEBIDO A LAS ALTAS TEMPERATURAS DE LA SUPERFICIE, ES IMPORTANTE QUE CUALQUIER COMBUSTIBLE U OBJETOS INFLAMABLES, COMO TELAS O ROPA, NO ESTÉN EN CONTACTO CON EL CALENTADOR.
- ⚠ SI SE VA A INSTALAR UN CALENTADOR TUBULAR EN UN LUGAR DESTINADO AL PÚBLICO, SE DEBERÁ COLOCAR UNA NOTA DE AVISO JUNTO AL CALENTADOR AVISANDO DE QUE LA SUPERFICIE ESTÁ CALIENTE.
- ⚠ COMPROBAR QUE EL CORDÓN ELÉCTRICO ESTÉ TOTALMENTE INTRODUCIDO EN EL ENCHUFE ELÉCTRICO DEL CALENTADOR CUANDO ESTÉ EN OPERACIÓN. SI EL CORDÓN SE ESTROPEA, DEJAR DE USAR EL APARATO Y PONERSE EN CONTACTO CON EL FABRICANTE PARA RECIBIR MÁS INSTRUCCIONES.
- ⚠ DESENCHUFAR SIEMPRE EL CALENTADOR DE LA ACOMETIDA GENERAL CUANDO NO SE USE Y COMPROBAR QUE EL CORDÓN ELÉCTRICO NO ESTÁ EN CONTACTO CON LA SUPERFICIE DEL CALENTADOR
- ⚠ EL CALENTADOR SIEMPRE DEBE ESTAR COLOCADO HORIZONTALMENTE, USANDO LOS SOPORTES DE MONTAJE INCLUIDOS Y DEJANDO LIBRE MOVIMIENTO DE AIRE ALREDEDOR DEL CALENTADOR. NO CUBRIR EL CALENTADOR YA QUE ESTO PUEDE CAUSAR SOBRECALENTAMIENTO
- ⚠ EL CALENTADOR ES RESISTENTE AL AGUA (CLASIFICACIÓN IP44) Y ESTÁ RECOMENDADO PARA USAR EN ÁTICOS, GARAJES, TALLERES, ARMARIOS SECADORES, COBERTIZOS, ESCAPARATES ETC. NO OBSTANTE NO ES IMPERMEABLE Y NO SE DEBE USAR EN ENTORNOS DONDE PUEDA HABER PELIGRO DE SALPICADURAS DE AGUA CONTINUA O EXCESIVAS
- ⚠ NO USAR EL CALENTADOR EN BAÑOS, DUCHAS O PISCINAS
- ⚠ CUANDO SE USE EL CALENTADOR EN UNA ZONA DONDE PUEDA HABER CONTACTO CON AGUA, Y PARA ASEGURAR QUE SE MANTIENE SU CLASIFICACIÓN IP44, COMPROBAR SIEMPRE QUE LA JUNTA DE ESPUMA NEGRA DEL CABLE ELÉCTRICO ESTÁ COLOCADA EN EL EXTREMO DEL CONECTOR ANTES DE ENCHUFAR EN EL CALENTADOR SLIMLINE [FIG. 1]

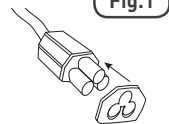

## 1. INSTALACIÓN DEL CALENTADOR SLIMLINE

**IMPORTANTE:** El calentador sólo se debe operar en un lugar horizontal, usando los soportes de montaje incluidos

- Las dimensiones de los calentadores aparecen en la [Fig.2]

Wattios	A	
55	28	300mm
90	500mm	
120	750mm	
190	1000mm	
	1500mm	

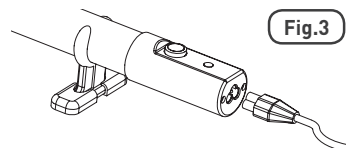
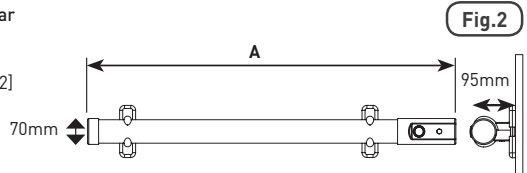

- Antes de instalar el calentador se recomienda enchufar el cable empujándolo totalmente en el enchufe del cable del calentador [Fig. 3]

## SI SE INSTALA EN UNA PARED

- Dejar las distancias mínimas debajo y encima del calentador como se indica en la [Fig.4]
- Una vez encontrado un lugar adecuado, atornillar las dos mitades inferiores de la abrazadera en la pared [Fig.5]
- Colocar el Calentador Ecológico en los soportes y después ajustar la parte superior de los soportes sobre el tubo para sujetar el mismo.

NO ENCHUFAR EL CALENTADOR HASTA QUE ESTE SUJETO

## INSTALACIÓN EN EL SUELO U OPERACIÓN DEL CALENTADOR INDEPENDIENTEMENTE

- Dejar las distancias mínimas debajo y encima del calentador como se indica en la [Fig.6] si se usa como calentador independiente, fijar los soportes por el largo del calentador para soportar debidamente la unidad y asegurar que está estable.
- Instalar fundas de goma a las patas del soporte [Fig.7] para mejorar la estabilidad.

## SI SE INSTALA MÁS DE UN CALENTADOR

- Se debe dejar la distancia mínima como se indica en la [Fig.8] cuando se usen los calentadores

## 2. OPERACIÓN

Comprobar que el cable eléctrico está introducido totalmente en el enchufe eléctrico del calentador antes de enchufar.

- Girar el botón del termostato a la derecha hasta que llegue al máximo [Fig. 9]
- Cuando la habitación ha llegado a la temperatura máxima deseada, girar el botón del termostato hacia la izquierda justo hasta que el aparato se desconecte (se apaga el piloto neón) y no más.
- El termostato entonces regula la temperatura.
- El calentador lleva instalado un dispositivo de seguridad que apagará el calentador en caso de sobrecalentamiento accidental (consultar las notas sobre seguridad).
- Para reajustar, desconectar el calentador de la electricidad durante unos minutos para que se pueda enfriar la unidad, comprobar que se ha eliminado cualquier causa de sobrecalentamiento, como cualquier obstrucción, y enchufar de nuevo el calentador.
- NO EXPONER DIRECTAMENTE AL AGUA

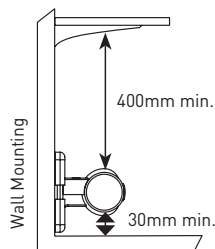

Fig.4

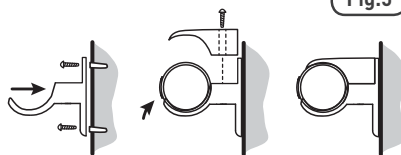

Fig.5

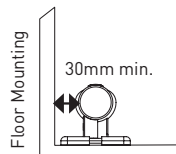

Fig.6

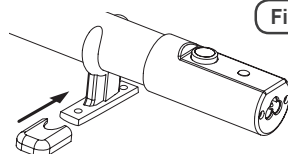

Fig.7

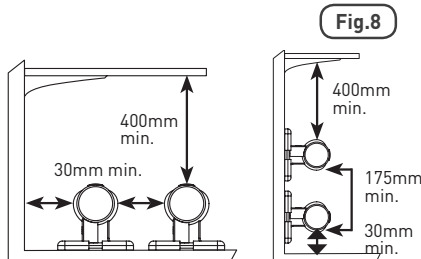

Fig.8

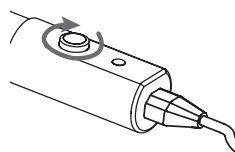

Fig.9

### IMPORTANTE:

Cuando se enchufe el calentador por primera vez, puede salir algo de humo. Esto es parte perfectamente normal del proceso de operación por primera vez y debe cesar una vez que el calentador esté en funcionamiento durante aproximadamente 5 minutos.

# Bruksanvisning

## VIKTIGA SÄKERHETSANVISNINGAR

LÄS ANVISNINGARNA NOGA INNAN DU INSTALLERAR VÄRMERÖRET OCH BÖRJAR ANVÄNDA DET

**VIKTIGT: VÄRMERÖRET SKA PLACERAS HORIZONTELLT MED DE FÄSTEN SOM MEDFÖLJER**

## VIKTIGA SÄKERHETSÅD

- ⚠ VÄRMERÖRET UPPFYLLER STANDARDEN BS:EN90335-2-30 MEN KAN BLI MYCKET VARMT PÅ UTSIDAN. DÄRFÖR SKA BARN, ÄLDRE OCH SVAGA PERSONER ELLER DJUR INTE LÄMNAS ENSAMMA I NÄRHETEN AV VÄRMERÖRET UTAN ATT ETT LÄMPLIGT SÄKERHETSSKYDD HAR MONTERATS.
- ⚠ PÅ GRUND AV DEN HÖGA TEMPERATUREN PÅ VÄRMERÖRETS UTSIDA ÄR DET VIKTIGT ATT BRANDFARLIGA ELLER BRÄNNBARA SAKER SOM TYG ELLER KLÄDER INTE KOMMER I KONTAKT MED VÄRMERÖRET.
- ⚠ OM VÄRMERÖRET SKA INSTALLERAS PÅ ALLMÄN PLATS SKA DET FINNAS EN VARNINGSSKYLT BREDVID VÄRMERÖRET SOM ANGER ATT VÄRMERÖRET KAN BLI MYCKET VARMT PÅ UTSIDAN.
- ⚠ KONTROLLERA ATT SLADDEN SITTER ORDENTLIGT I UTTAGET PÅ VÄRMERÖRET NÄR STRÖMMEN ÄR PÅ. ANVÄND INTE VÄRMERÖRET OM SLADDEN ÄR SKADAD. KONTAKTA I SÅDANA FALL TILLVERKAREN FÖR YTTRELLIGARE ANVISNINGAR.
- ⚠ DRA UR SLADDEN UR VÄGGKONTAKTEN NÄR DU INTE ANVÄNDER VÄRMERÖRET OCH SE TILL ATT SLADDEN INTE KOMMER I KONTAKT MED UTSIDAN PÅ VÄRMERÖRET.
- ⚠ VÄRMERÖRET SKA PLACERAS HORIZONTELLT MED DE FÄSTEN SOM MEDFÖLJER OCH LUFT SKA KUNNA CIRKULERA FRITT RUNT VÄRMERÖRET. TÄCK INTE ÖVER VÄRMERÖRET - DET KAN ORSAKA ÖVERHETTNING.
- ⚠ VÄRMERÖRET ÄR VATTENSKYDDAT (IP-KLASS 44) OCH KAN ANVÄNDAS I VINDSUTRYMMEN, GARAGE, TVÄTTRUM, PANNRUM, SKJUL, SKYLTFÖNSTER M.M. VÄRMERÖRET ÄR DOCK INTE VATTENTÄTT OCH SKA INTE ANVÄNDAS I UTRYMMEN MED KONSTANT STRILANDE VATTEN ELLER DÅR OVANLIGT MYCKET VATTENSTÅNK KAN FÖREKOMMA.
- ⚠ ANVÄND INTE VÄRMERÖRET I BADRUM, DUSCH ELLER SIMBASSÄNG.
- ⚠ NÄR DU ANVÄNDER VÄRMERÖRET PÅ EN PLATS SOM KAN KOMMA I KONTAKT MED VATTEN, OCH FÖR ATT VÄRMERÖRET SKA UPPFYLLA IP44-KLASSNINGEN, SKA DEN SVARTA SKUMPACKNINGEN ALLTID SITTA PÅ RÄTT PLATS VID KONTAKTEN PÅ SLADDEN INNAN DU SÄTTER I DEN I UTTAGET PÅ VÄRMERÖRET [BILD 1].

Bild.1

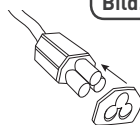

## 1. MONTERING AV ECO SLIMLINE VÄRMERÖR

**VIKTIGT:** Värmeröret ska bara användas i horisontellt läge och monteras med de fästena som medföljer.

- Värmerörets storlek anges i [Bild.2].

Wattage	A
55	500mm
90	750mm
120	1000mm
190	1500mm

300mm



Bild.2

- Vi rekommenderar att du sätter i sladden i värmerörets uttag innan du monterar värmeröret och kontrollerar att sladden sitter i ordentligt [Bild 3].

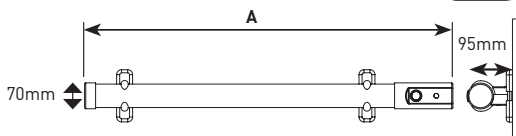

Bild.3

## MONTERING PÅ VÄGG

- Följ anvisningarna i [Bild 4] om hur stort fritt utrymme som ska finnas ovanför och nedanför värmeröret.
  - När du har funnit en lämplig plats för värmeröret, skruva fast fästenas två underdelar på vägg [Bild 5].
  - Placera värmeröret på fästena och skruva fast fästenas överdelar över röret för att det ska sitta säkert.
- SÄTT INTE PÅ VÄRMERÖRET FÖRRÄN DET SITTER FAST ORDENTLIGT.

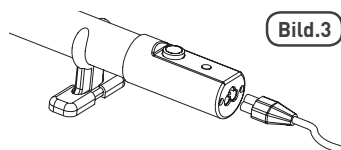

Bild.4

## MONTERING PÅ GOLV ELLER ANVÄNDNING FRITT STÅENDE

- Följ anvisningarna i [Bild 6] om hur stort fritt utrymme som ska finnas runt värmeröret.
- Om du använder värmeröret fritt stående ska du montera fästen längs med värmeröret för att hålla det på plats.
- Sätt gummiskydd på fästenas ben för att öka stabiliteten [Bild 7].

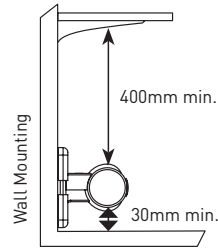

Bild.5

## OM DU MONTERAR MER ÄN ETT VÄRMERÖR

- Ska det fria utrymmet runt värmerören uppfylla anvisningarna i [Bild 8].

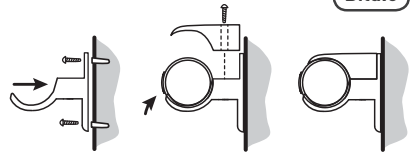

Bild.6

## 2. ANVÄNDNING

- Se till att sladden sitter ordentligt i värmerörets uttag innan du slår på strömmen.
- Vrid termostaten medsols till dess högsta inställning [Bild 9].
- När rummet har uppnått önskad temperatur, vrid termostaten motsols tills värmeröret stängs av (lampan släcks). Vrid inte längre än så.
- Temperaturen regleras då av termostaten.
- Värmeröret har ett inbyggt överhettningsskydd som gör att värmeröret slås av om det finns risk för ofrivillig överhettning (se säkerhetsanvisningarna).
- För att återställa värmeröret, dra ur sladden ur vägguttaget, vänta ett par minuter och låt röret kallna.
- Ta bort allt som kan orsaka överhettning, .t.ex. något som vilar mot värmeröret, och sätt i sladden igen.
- LÅT INTE VÄRMERÖRET KOMMA I DIREKT KONTAKT MED VATTEN

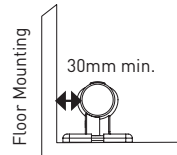

Bild.7



Bild.8

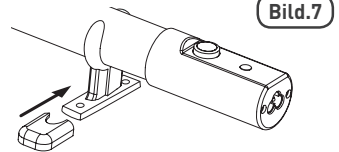

Bild.9

### VIKTIGT:

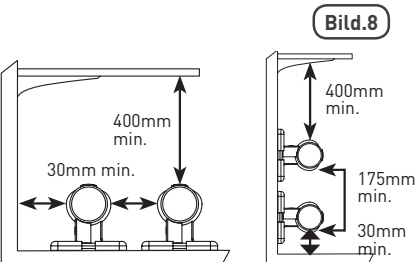
När värmaren slås på för första gången, kan små stripor av rök glida från värmaren. Detta är en helt normal del av den första gången förfarande och bör upphöra efter värmaren har varit i ca 5 minuter

## ECOHEATER TWO YEAR LIMITED WARRANTY

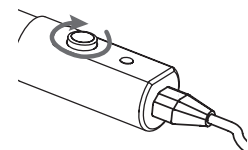
This product is guaranteed for consumers against faulty workmanship, materials and function for a period of 2 years from the date of purchase providing the Installation and Operating Instructions supplied with the unit are followed.

To obtain a remedy under this limited warranty, you must contact either the authorized Hylite (UK) Limited reseller from whom you purchased this product or Hylite (UK) Limited directly. For contact details, please visit our web site at [www.hylite.uk](http://www.hylite.uk).

In order to pursue a remedy under this limited warranty, you must possess an original, dated receipt as proof of purchase from an authorized Hylite (UK) Limited reseller. If this product is returned under this warranty, a return authorization number, obtained from Hylite (UK) Limited, will first be required.

Please keep your proof of purchase safe, this must be submitted when making a claim under the warranty.

### Exclusions

The warranty does not cover damage, deterioration or malfunction resulting from:

- any alteration, modification, improper or unreasonable use or maintenance, accident, exposure to excess moisture, fire, improper packing and shipping, lightning, power surges, or other acts of nature.
- the installation or removal of this product from any installation or any unauthorized tampering with this product
- repairs attempted by anyone unauthorized by Hylite (UK) Limited to make such repairs, or any other cause which does not relate directly to a defect in materials and/or workmanship of this product.

Only the original purchaser of this product is covered under this limited warranty. Subsequent purchasers or owners of this product are not covered.

### Remedies

Hylite (UK) Limited will, at its sole option, provide one of the following remedies to whatever extent it shall deem necessary to satisfy a proper claim under this limited warranty:

- Elect to repair any defective parts within a reasonable period of time, and restore this product to its proper operating condition free of charge. Hylite (UK) Limited will also pay the shipping costs necessary to return this product once the repair is complete.
- Replace this product with a direct replacement or with a similar product deemed by Hylite (UK) Limited to perform substantially the same function as the original product.

### Removal or Re-installation Costs

Hylite (UK) Limited WILL NOT be responsible for any costs related to:

- (1) the removal or re-installation of this product from or into any installation.
- (2) any setting up of this product, any adjustment of user controls, or any programming required for a specific installation of this product.
- (3) returning the product to Hylite (UK) Limited or the authorized dealer from which it was purchased. Products must be insured during shipment, with the insurance and shipping charges prepaid by the purchaser. If this product is returned uninsured, the sender assumes all risks of loss or damage during shipment.

### Limitation on liability

The maximum liability of Hylite (UK) Limited under this limited warranty shall not exceed the actual purchase price paid for the product.

To the maximum extent permitted by law, Hylite (UK) Limited is not responsible for any direct, special, incidental or consequential damages resulting from any breach of warranty or condition, or failure of the products operation.



Hylite (UK) Limited  
Unit 40, Manor  
Industrial Estate, Flint,  
CH6 5UY, UK

[customerservice@hylite.uk](mailto:customerservice@hylite.uk)

